



PAROC CGL 20CY MONTAVIMO VADOVAS

POŽEMINIŲ AIKŠTELIŲ IR ŠALTŲ PATALPŲ LUBŲ ANT
BETONINĖS PERDANGOS ŠILTINIMAS IR APSAUGA NUO
UGNIES PAGAL SERTIFIKUOTĄ SISTEMĄ ETA 23-0539

Versija 1.0 / 11.9.2024

© Paroc Oy Ab

BENDRA INFORMACIJA

1-6 pastabos pateiktos montavimo vadovo pabaigoje



Skirta naudoti viduje ir išorėje, apsaugojus nuo aplinkos oro poveikio.



Pagrindas montavimui (monolitinės arba surenkamos gelžbetoninės plokštės) turi būti kietas, lygus, sausas ir švarus. ¹⁾

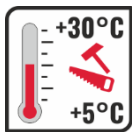

Montavimo temperatūra +5 - +30°C (oro ir pagrindo)

ĮRANKIAI IR MEDŽIAGOS



PAROC SW klijai (XPG 001) ²⁾



Vanduo



Skiedinio maišytuvas



Talpa skiediniui ruošti



Dantyta (10 x 10 mm) metalinė mentelė



Lygi metalinė mentelė



Peilis šilumos izoliacijos pjautymui

1. KLIJŲ PARUOŠIMAS

A

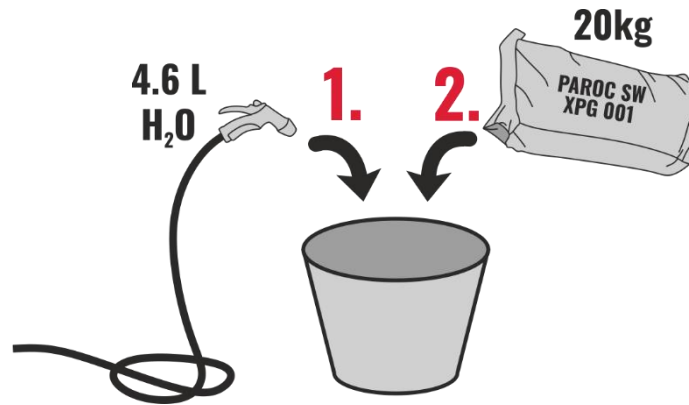

B

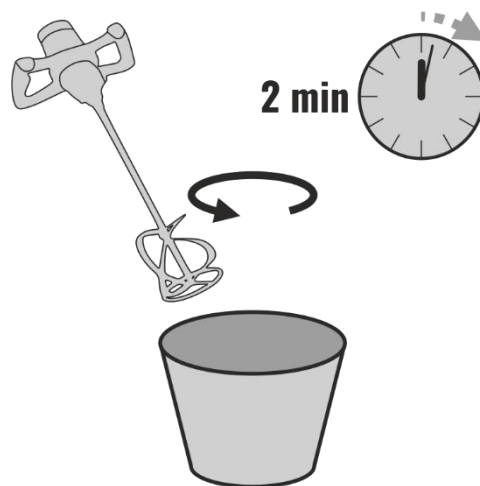

C

3 min 

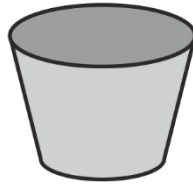

D

30 sec 

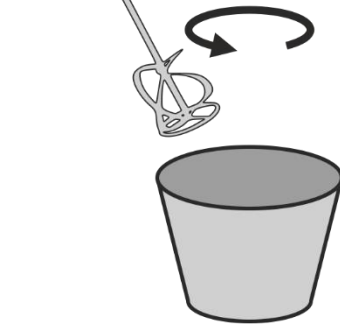

!

2. **A** & **B** < 30 min **3)**

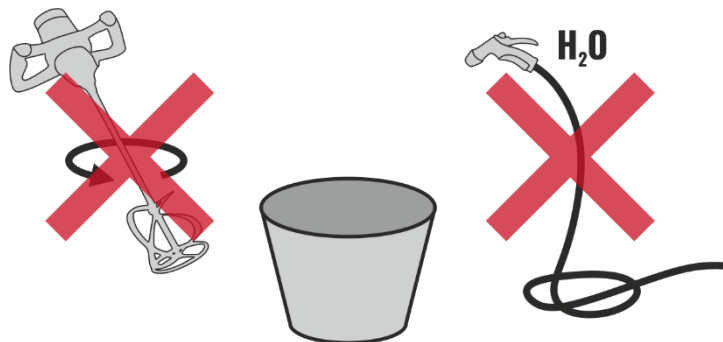

2. DENGIMAS KLIJ AIS

A

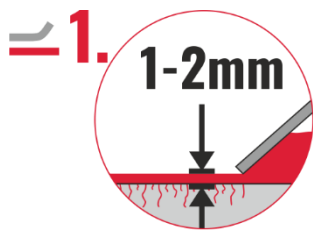
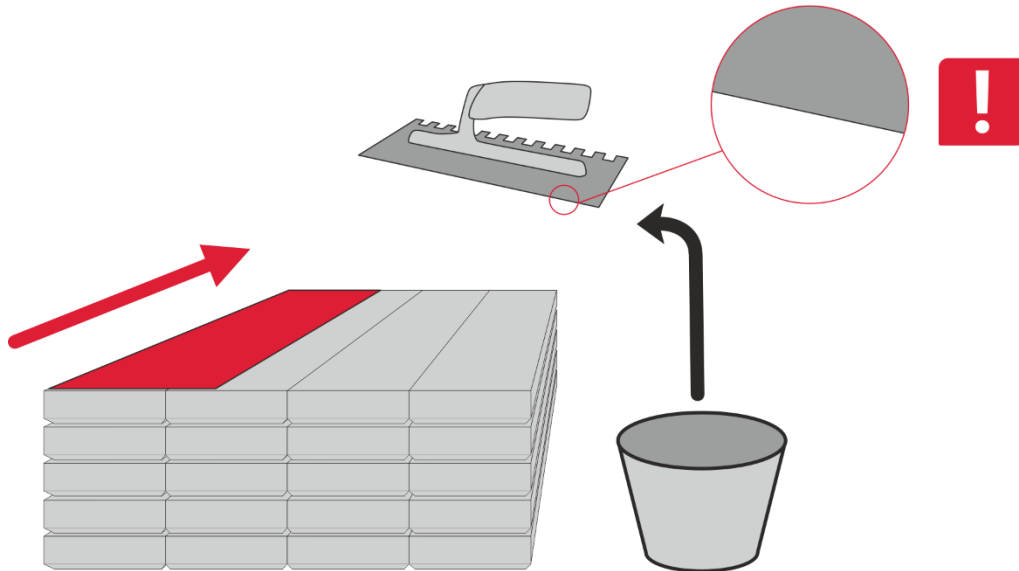

B

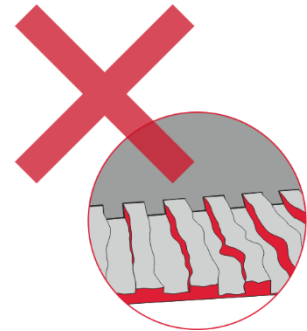
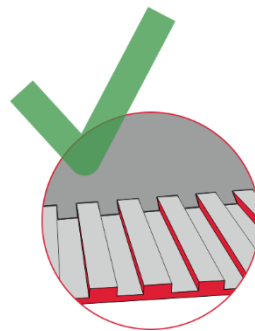
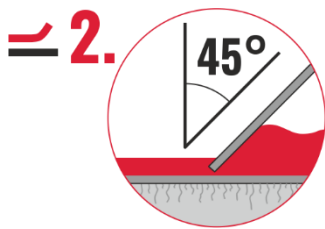
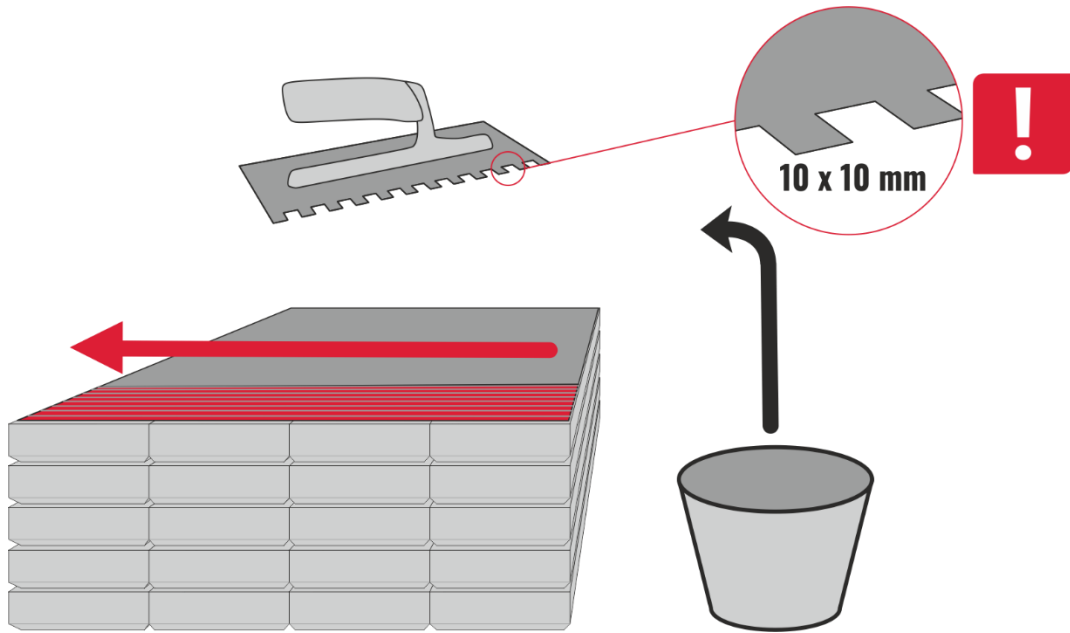

!

2. A + B ≥ 5 kg PAROC SW klijų / 1 m²

3. PAROC CGL 20CY PLOKŠČIŲ MONTAVIMAS

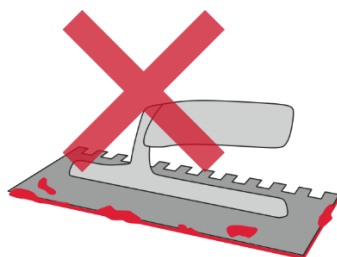
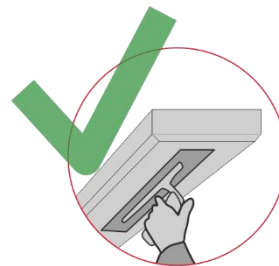
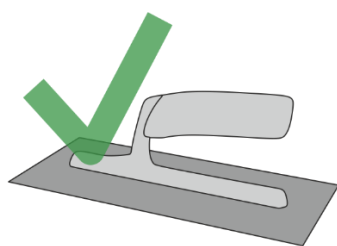
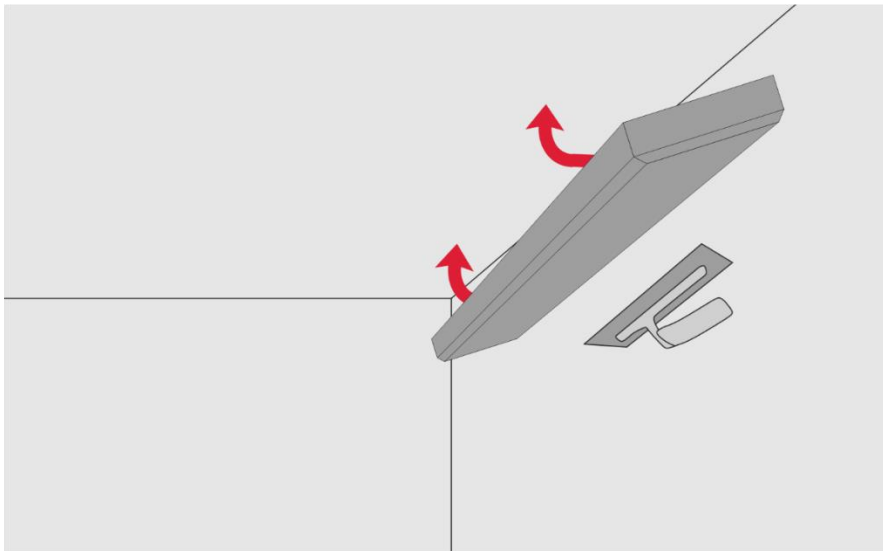
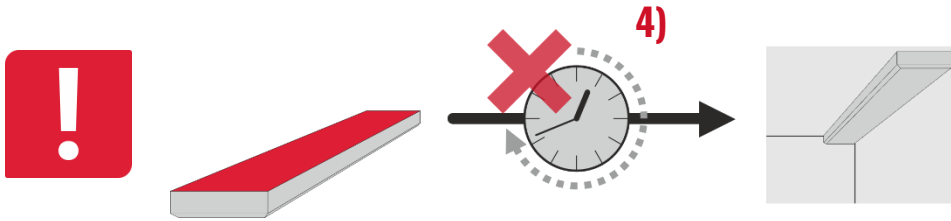

B

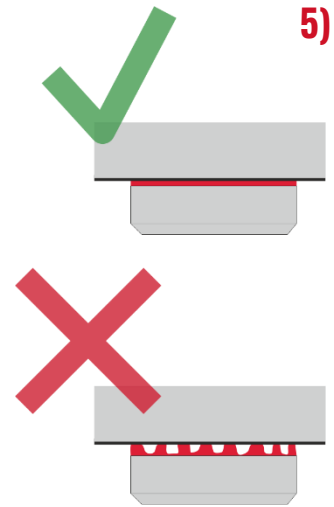
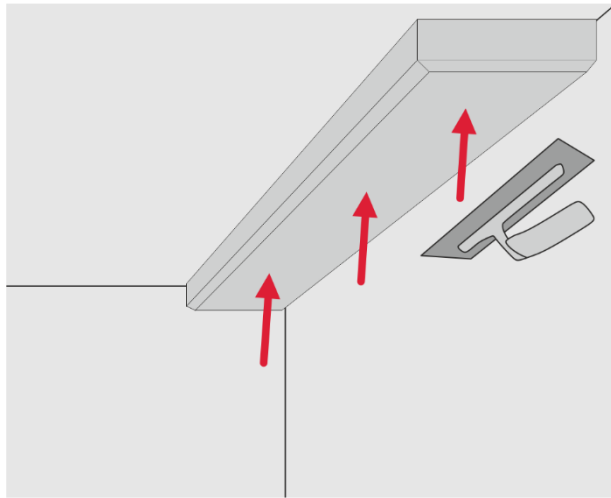

5)

C

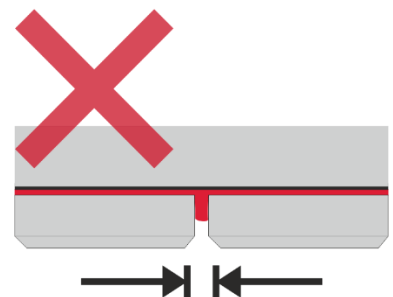
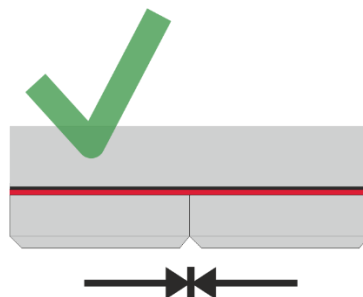
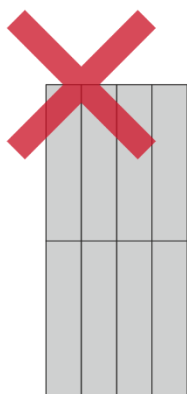
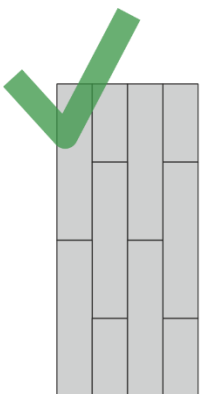
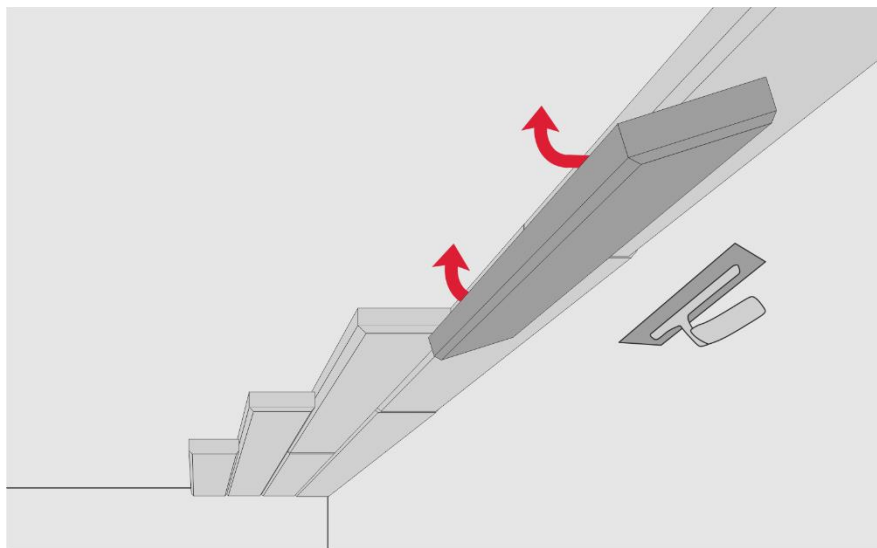

4. DŽIŪVIMAS, SUKIBIMAS

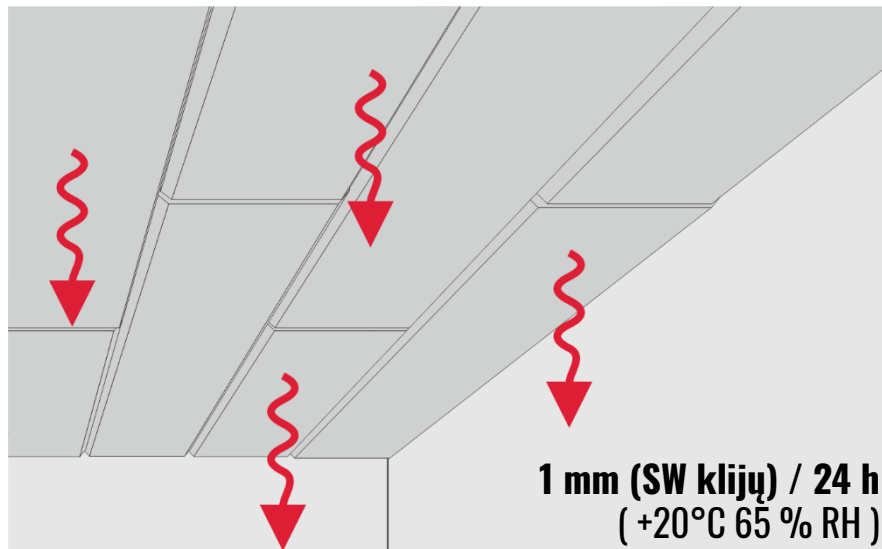

5. JEI YRA BŪTINA: PLOKŠČIŲ PAVIRŠIAUS DAŽYMAS

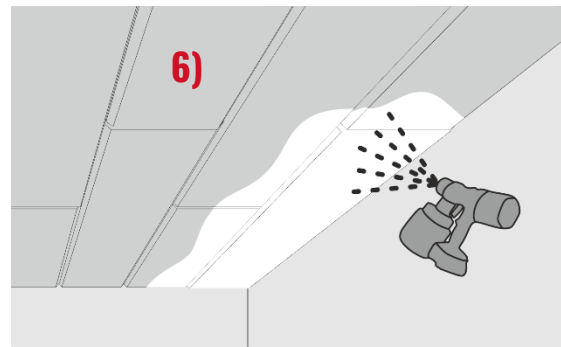
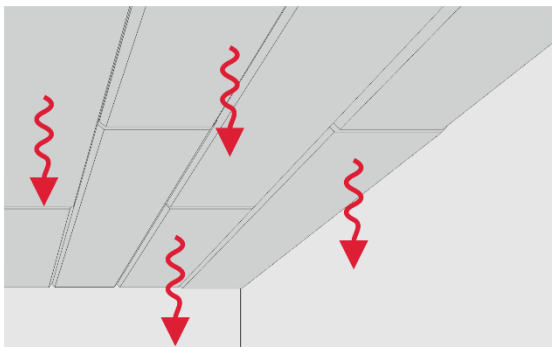

PASTABOS

- 1) Pagrindas turi būti laikantis apkrovą, kietas, lygus, sausas, be riebalų, pelėsių ir dulkių. Rangovas statybvietyje turi patikrinti, ar pagrindas yra tinkamas sistemos įrengimui. Jei kyla abejonių dėl pagrindo tinkamumo, kreipkitės į specialistą, kuris atliks tinkamą įvertinimą, pvz.: numatys ilgesnį džiūvimo/stingimo laiką, galimą lubų gruntavimą ir pan.
 - 2) „Paroc“ gali garantuoti tik rekomenduojamų PAROC SW klijų funkcionalumą, pagrįstą bandymais ir išduotu ETA. Naudodamas bet kokius kitus kljus naudotojas pats prisiima atsakomybę. Prieš naudodami PAROC SW kljus, patikrinkite klijų mišinio maišelių būklę. Jie turi būti sausi, pakuotė nepažeista. Nenaudokite pasenusių klijų. Visi maišeliai pažymėti „Geriausias iki“ data. Įsitikinkite, kad vanduo yra švarus ir tinkamas maišyti su kljais. Naudokite mažiausiai 5 kg sausų klijų mišinio kiekvienam m².
 - 3) Papildomai nepilkite vandens po 30 sekundžių maišymo, nes sumažės sukibimas. Klijų paruošimo laikas priklauso nuo temperatūros ir vėdinimo. Paprastai kljiai turi būti su-naudojami per 30 minučių nuo sumaišymo. Kai kljiai pradeda džiūti kibire, klijų blizgesys blanksta, spalva šviesėja. Tai reiškia, kad kietėjimas jau prasidėjo. Po to klijų naudoti nerekomenduojama, nes sukibimas bus silpnesnis.
 - 4) Kad sukibimas būtų kuo geresnis, PAROC CGL 20cy plokštes montuokite iš karto užtepus kljus.
 - 5) Įsitikinkite, kad oras iš klijų kanalų yra išspaus-tas. Kad tai padarytumėte tinkamai, švaria plienine mentele prispauskite plokštę prie pagrindo. Rekomenduojame atlikti bandomąjį montavimą, kad įsitikintumėte, jog bent 80 % plokštės paviršiaus yra padengta kljais ir klijų sluoksnyje nelieka oro kanalų.
 - 6) PAROC CGL 20cy plokštės yra su gruntuotu paviršiumi. Jos yra atsparumo ugniai bandymo ir ETA įvertinimo dalis. Tačiau papildomas dažymas ar dangos įrengimas ant plokščių statybos aikštelėje nėra atsparumo ugniai bandymo ir ETA įvertinimo dalis. Planuojant bet kokią paviršiaus apdailą reikia atsižvelgti į nacionalinius reikalavimus.
- Prieš įrengdami bet kokią papildomą dangą ar dažydami, palaukite bent 24 valandas, kad įsitikintumėte, jog kljiai pasiekė reikiamą sukibimo stiprumą. Įsitikinkite, kad danga/dažai yra laidūs vandens garams ir drėgmė iš pagrindo bei klijų galės pasišalinti.

Šis montavimo vadovas priklauso bendrovei „Paroc Group OY“ (toliau - „Paroc“).

Jį parengė „Paroc“ technikos ir pardavimų komanda. Vadovas skirtas tik profesionaliems naudotojams, turintiems teisę susipažinti su jo turiniu. Montavimo vadove pateiktą informaciją „Paroc“ technikos ir pardavimų komanda pateikia tik orientaciniais tikslais. Nors jame pateikta informacija susijusi su tam tikrų „Paroc“ gaminių techniniu taikymu, jokia būdu ji negali būti laikoma technine konsultacija.

Nors manome, kad čia pateikta informacija yra tiksli, „Paroc“ nesuteikia jokių garantijų dėl jo turinio tikslumo ar patikimumo. Kai aptariami techniniai klausimai, pateikiamos tik diskutuojančiųjų nuomonės.

Montavimo vadove aptariama medžiaga nėra skirta vieninteliui ar būtinai geriausiam metodui ar procedūrai pateikti. Šis montavimo vadovas pateikiamas toks, koks yra, be jokių išreikštų ar numanomų garantijų, įskaitant, bet neapsiribojant, nuosavybės teisės, teisių nepažeidimo ar numanomų tinkamumo parduoti ar tinkamumo konkrečiam tikslui garantijų.

Montavimo vadove pateiktos informacijos naudotojai prisiima visą atsakomybę už visus koncepcinius ir (arba) projektinius sprendimus, susijusius su naudojimo tinkamumu. Nustatydami, kaip geriausiai pritaikyti pateiktus duomenis, naudotojai turi pasikliauti savo arba koncepcijos ir (arba) projektavimo specialisto sprendimu. Naudotojai sutinka, kad „Paroc“ neįsipareigoja savo vardu pateikti papildomos informacijos, atlikti bandymus ar pateikti bandymų duomenų.



PAROC[®]