



ASENNUSOHJE PAROC eXtra -tuoteperhe

PEHMEÄN YLEISERISTEEN ASENNUS
PUU- JA TERÄSRUNKOON

21.2.2025
© Paroc Oy Ab

 **PAROC**[®]

YLEISTÄ

Katso asennusohjeen lopussa esitetyt HUOMAUTUKSET **1-4** asennuksen onnistumiseksi.



Soveltuu puu-, teräs- ja betonirakenteisiin ulko- ja väliseiniin, sekä ylä-, väli- ja alapohjiin.



Asennus sateelta ja lumelta suojatuissa olosuhteissa

TARVIKKEET



Villaveitsi, esim. PAROC VillaveitsiPRO (XTK 005)

1. OIKEAN ERISTEEN VALINTA



PUURANKA

1)

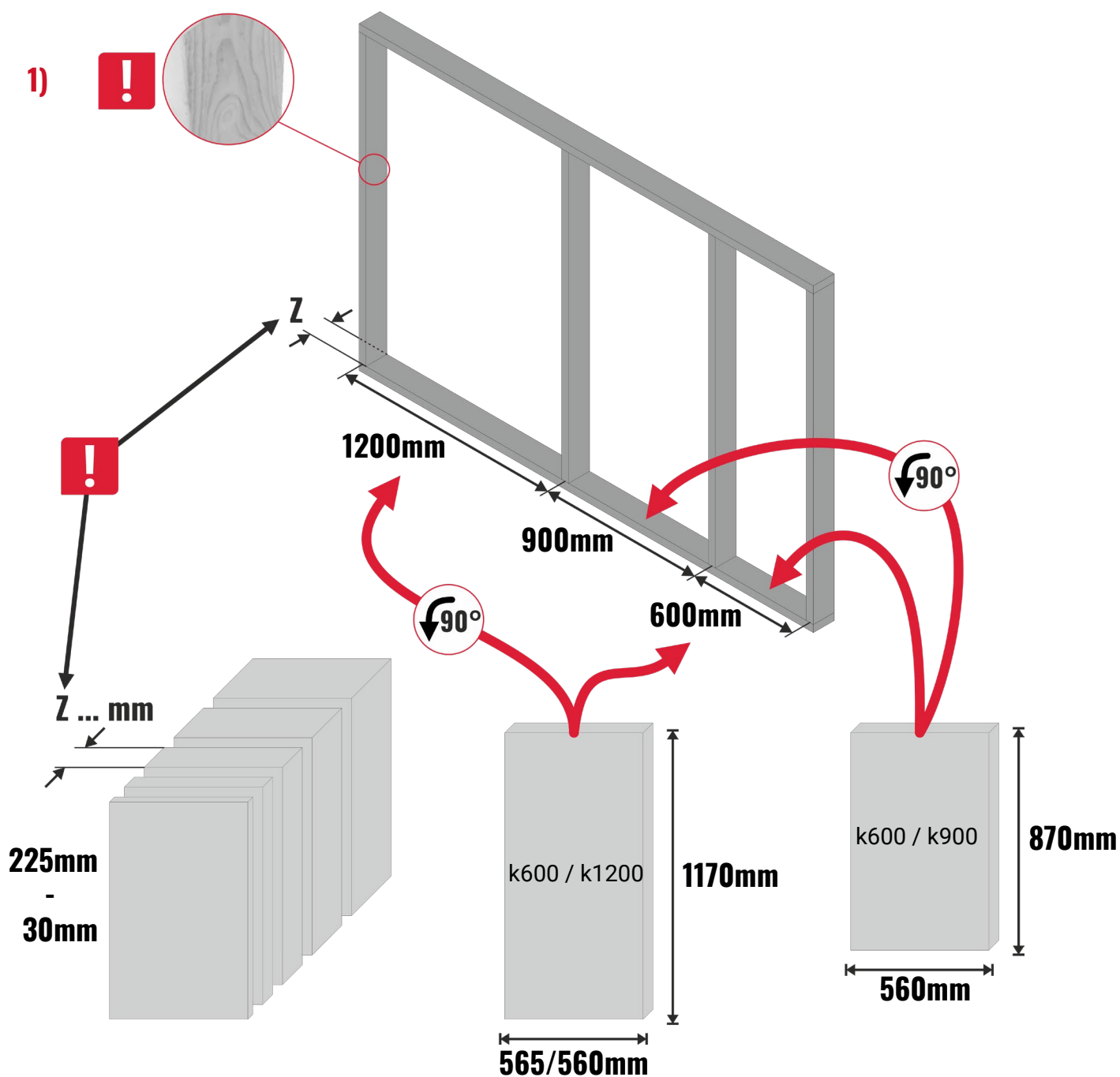
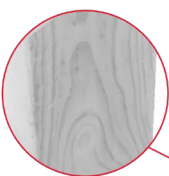



TERÄSRANKA

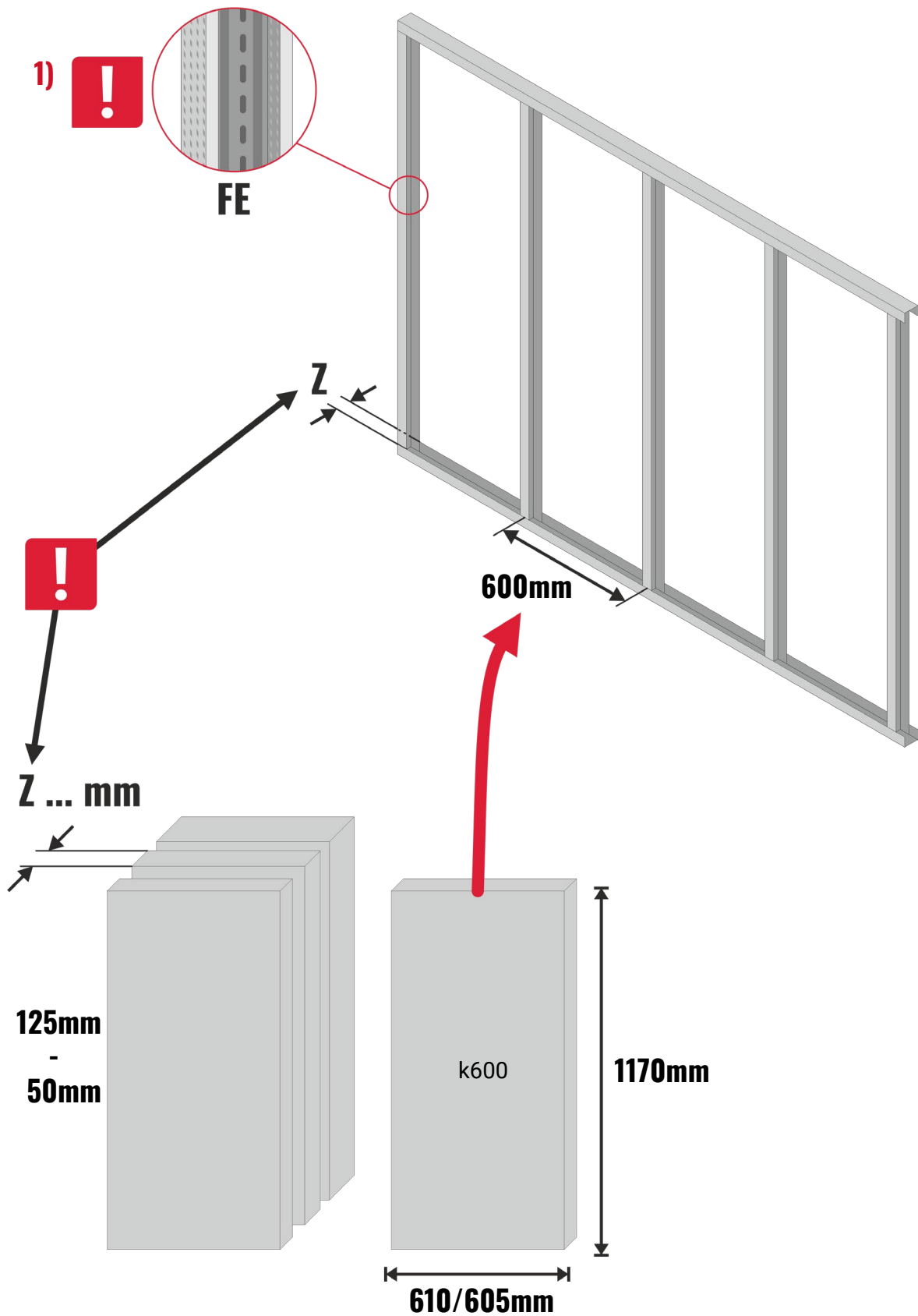

2. PAKKAUSTEN AVAUS

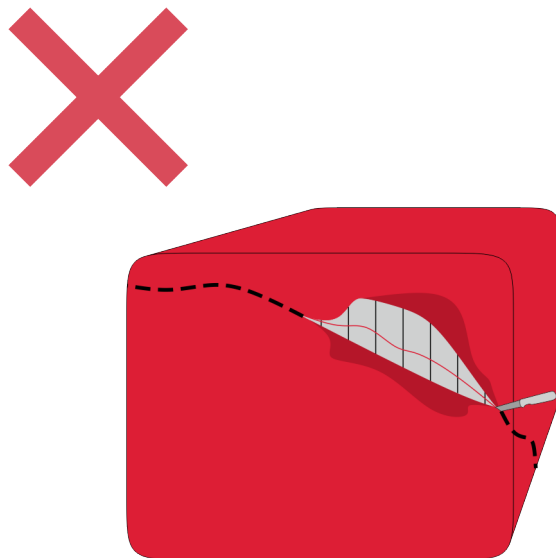
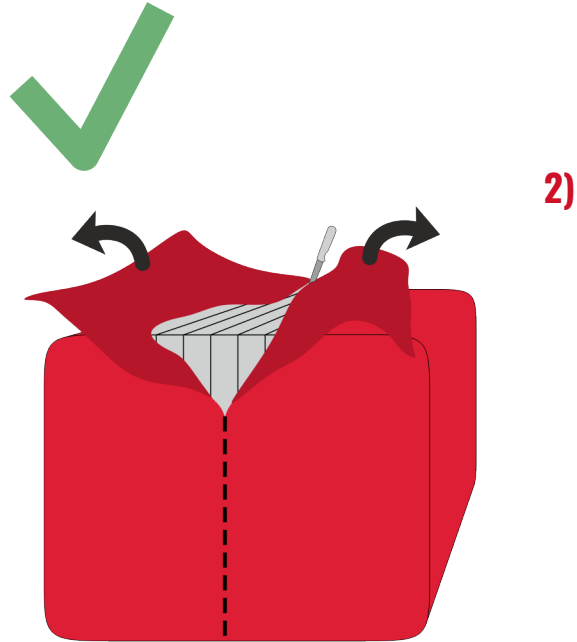

3. LEIKKAUS JA ASENNUS

A

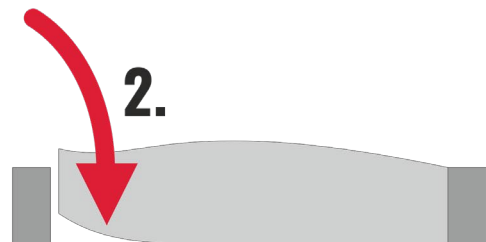
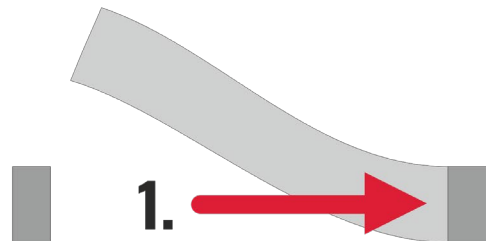
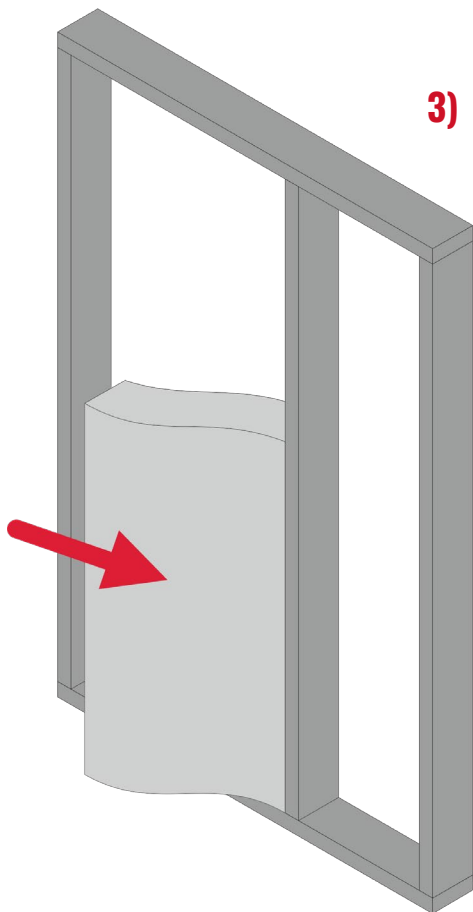

4)

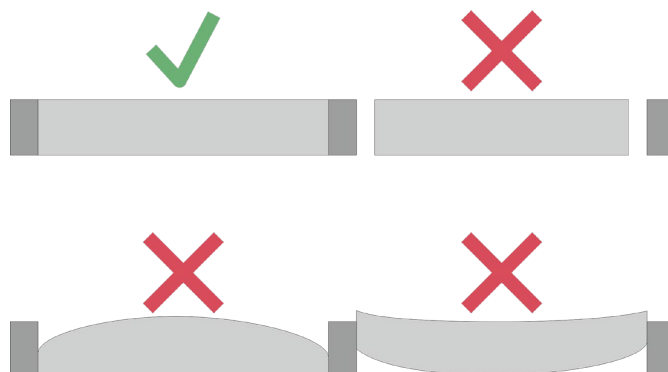

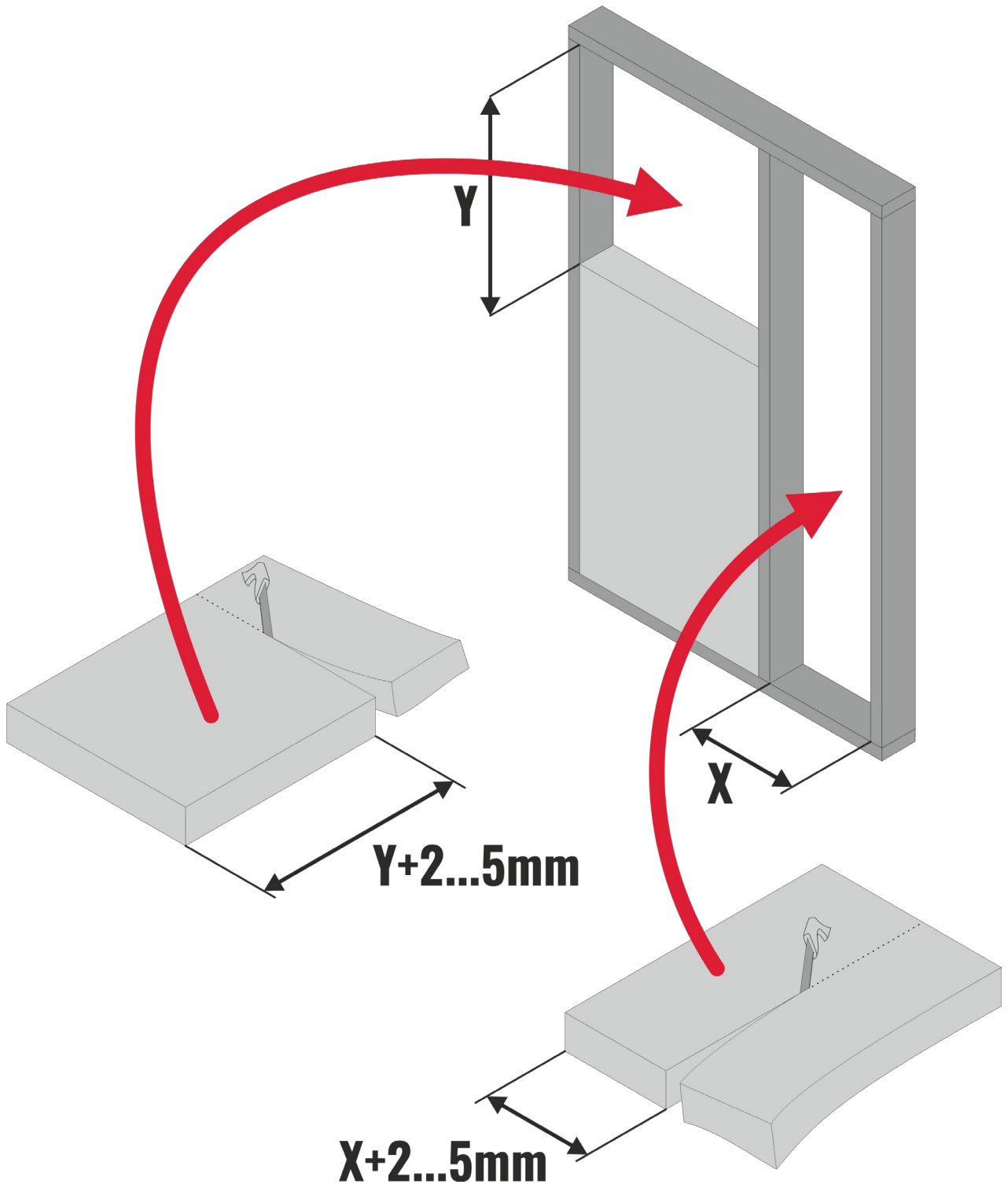

HUOMAUTUKSET

- 1) Valitse eristepaksuus ja -leveys rungon leveyden ja rankavälien mittojen mukaisesti. Levyt ovat lähtökohtaisesti sopivia k600 / k900 / k1200 runkojakoon. Valitse eristeen paksuus seinärakenteissa rungon leveyden mukaisesti, välipohjissa palo- ja ääniteknisten vaatimusten mukaisesti ja alapohjassa niin, että eristelevyn pinta tulee vähintään lattiakannattajan yläpinnan tasoon.

Käyttökohteet:

Puurankaan k600 ja k1200

- PAROC eXtra 565 x 1170 mm
- PAROC eXtra F 565 x 1170 mm
- PAROC eXtra pro 560 x 1170 mm

Puurankaan k600 ja k900

- PAROC eXtra 565x870

Teräsrankaan k600

- PAROC eXtra 610 x 1170 mm
- PAROC eXtra F 610 x 1170 mm
- PAROC eXtra pro 605 x 1170 mm

- 2) Avaa pakkaukset keskeltä eristelevyjen suuntaisesti. Varo, ettet vaurioita tuotteen reunoja tai kulmia pakkausta avatessa.
- 3) Rankarakenteisissa ulkoseinissä levyeriste on suositeltavaa asentaa ennen tuulensuojaa, jotta voidaan varmistaa, että eriste täyttää koko runkovälin. Eristeet on aina asennettava niin, että ne liittyvät kauttaaltaan tiiviisti ympäröiviin rakenteisiin, toisiinsa ja rakenteen lämpimällä puolella olevaan pintaan. Varmista villaveitsen avulla, että eriste täyttää sille varatun tilan kokonaan. Limitä levysaumot päällekkäisten eristekerrosten välillä. Tarkista asennusjälki molemmin puolin runkoa.
- 4) Eristelevyn on täytettävä koko sille varattu tila, älä käytä alimittaisia kappaleita. Leikkaa eristelevyt villaveitsellä 2–5 mm leveämmäksi kuin täytettävä alue. Näin varmistetaan, että levy täyttää kokonaan sille varatun tilan. Vältä käyttämästä alle 200 mm kappaleiden käyttöä. Tätä pienemmät kappaleet voi käyttää esimerkiksi yläpohjan lisäeristeenä puhallusvillan alla.

Tämän asennusoppaan omistaa Paroc Group OY ("Paroc").

Parocin teknisen tiimin ja myyntitiimin laatima opas on tarkoitettu vain ammattilaisille, joilla on pääsy sen sisältöön.

Parocin teknisen tiimin ja myyntitiimin kokoaman asennusoppaan tiedot ovat ainoastaan ohjeellisia. Oppaan tiedot koskevat tiettyjen Parocin tuotteiden teknistä käyttöä, mutta tietoja ei tule missään tapauksessa tulkita tekniseksi neuvonnaksi.

Vaikka uskommekin oppaassa esitettyjen tietojen pitävän paikkansa, Paroc ei takaa sisällön paikkansapitävyyttä tai luotettavuutta. Tekniset näkemykset ovat tekijöiden omia eivätkä edusta Parocin näkemyksiä.

Asennusoppaan materiaalin tarkoitus ei ole esittää ainoaa tai välttämättä parasta menetelmää tai toimintatapaa. Opas tarjotaan käyttöön sellaisenaan ("as is") ilman mitään nimenomaisia tai epäsuoria takuita, mukaan lukien muun muassa takuut omistusoikeudesta, loukkaamattomuudesta tai tuotteen myyntikelpoisuudesta tai soveltuvuudesta johonkin tiettyyn tarkoitukseen.

Asennusoppaassa esitettyjä tietoja käyttävät kantavat täyden vastuun kaikista konsepti-/suunnittelupäätöksistä, jotka liittyvät käyttöön soveltuvuuteen. Käyttäjien on toimittava oman harkintansa tai konsepti-/suunnitteluasiantuntijan harkinnan mukaan päättäessään, mikä on paras tapa soveltaa annettuja tietoja. Käyttäjät hyväksyvät, että Paroc ei ole velvollinen tarjoamaan lisätietoja, testausta tai testaustietoja.



PAROC®