



PAIGALDAMISJUHEND PAROC CGL 20

(C, CC, CY, CYC, Y, YC)

SOOJUSISOLATSIOON JA TULEKAITSE
BEToon VAHELAELE
LIIMITUD LAMELLISOOJENDUSEGA

17.05.2024

© Paroc Group Oy



PAROC[®]

ÜLDISEDJUHEND

Vt MÄRKUSED 1-6 paigaldusjuhiste lõpus edukaks paigaldamiseks.



Sobib ilmastiku eest kaitstud välis- ja sisekeskkonda.



Paigaldatav pind (õõnes- või täisbetoonplaadid) peab olema tugev, tasane, kuiv ja puhas, vajadusel võtke ühendust projekteerijaga¹⁾



Paigaldustemperatuur +5 - +30°C (õhk ja aluspind)

Töövahendid



PAROC SW liim (XPG 001) ²⁾



Vesi



Mördisegisti



Mahuti mördi jaoks

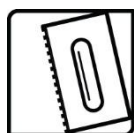

Terasest kellu, hammastega 10 x 10 mm

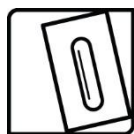

Terasest kellu, sirge serv



Isolatsiooni nuga

1. LIIMI SEGAMINE

A

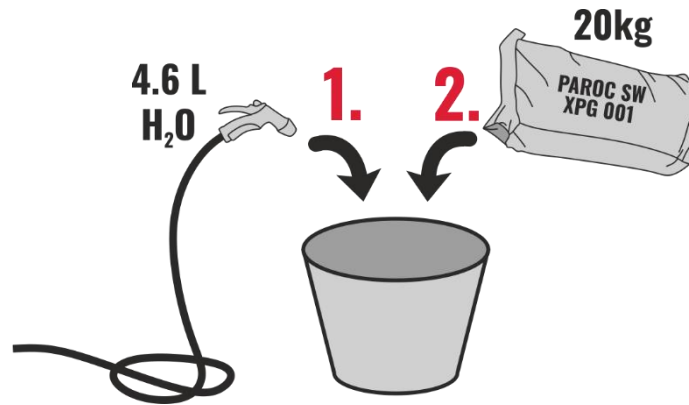

B

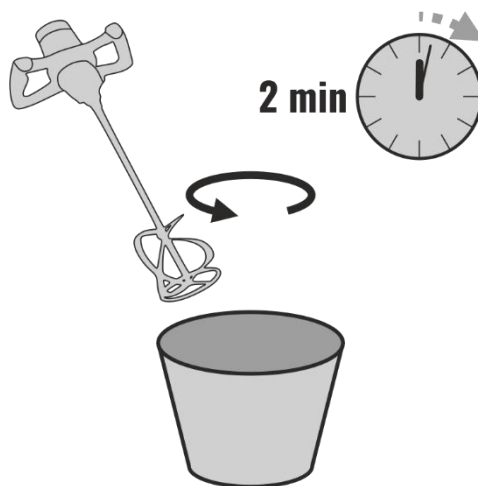

C

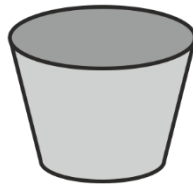

D

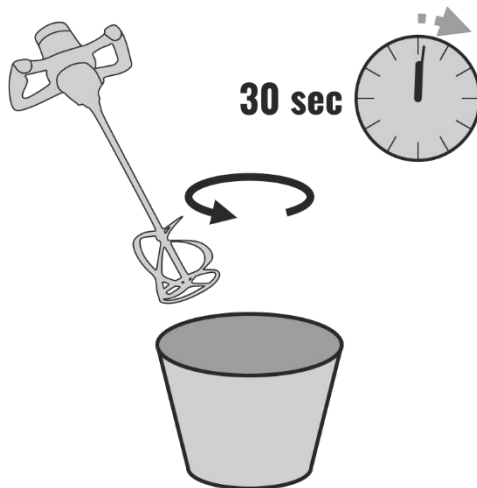

!

2. A & B < 30 min 3)

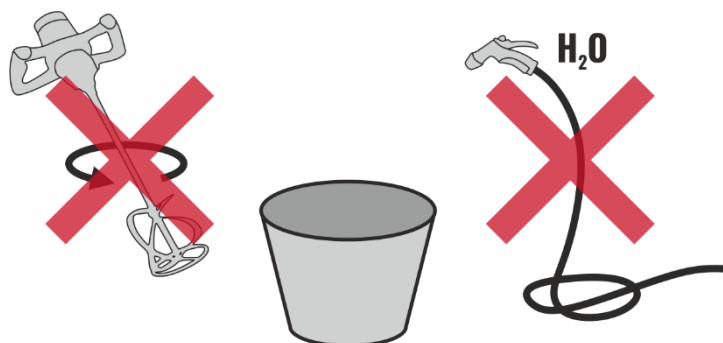

2. LIIMI PAIGALDAMINE



A ei ole vajalik tagakülje kattega lamellide puhul
(PAROC CGL 20cc, PAROC CGL 20cyc)

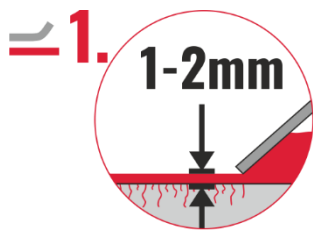
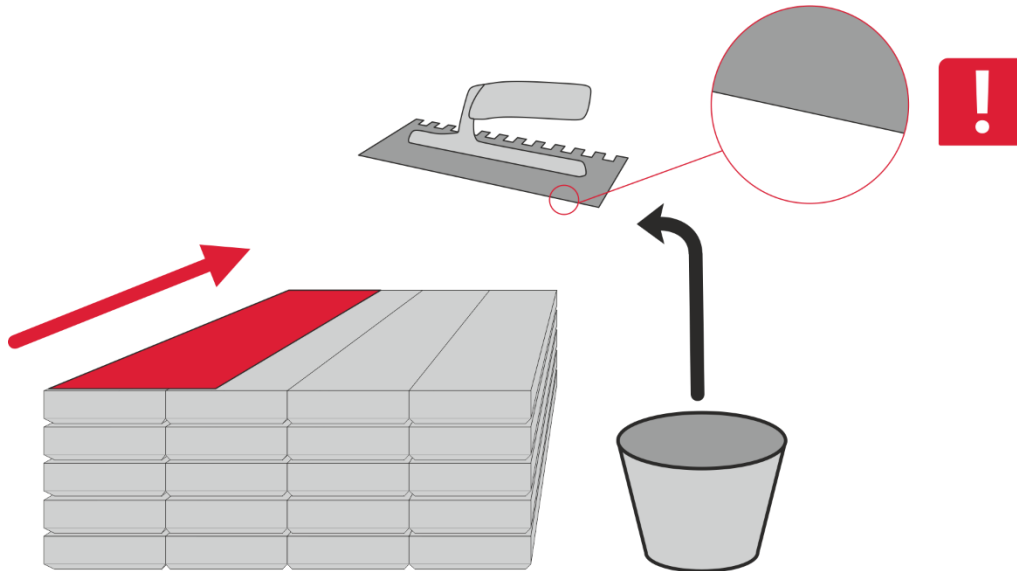

B

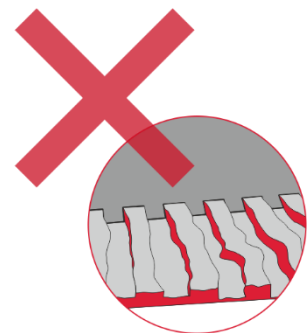
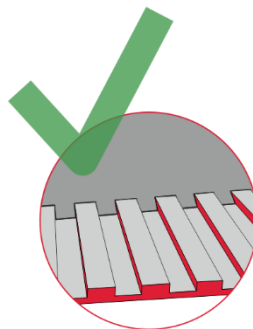
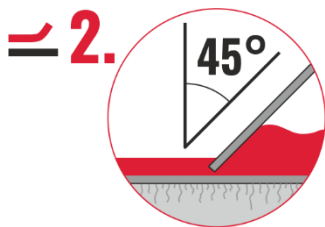
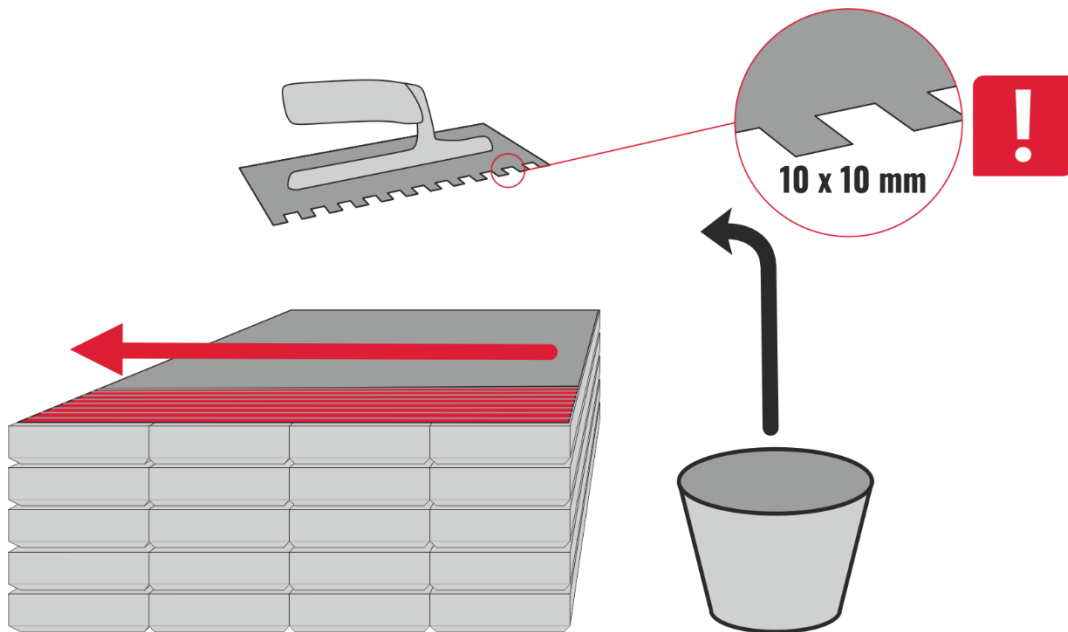

!

2. A + B ≥ 5 kg PAROC SW LIIM / 1 m²

(või B ≥ 5 kg PAROC SW liim / 1 m² lamellid, mis on krunditud tagaküljel – PAROC CGL 20cc, PAROC CGL 20cyc)

3. LAMELLI PAIGALDUS

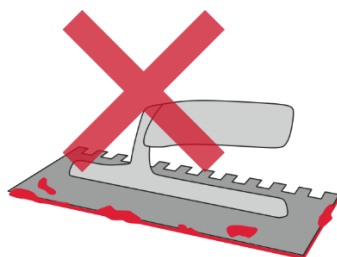
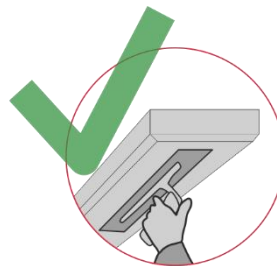
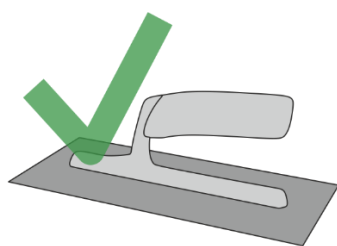
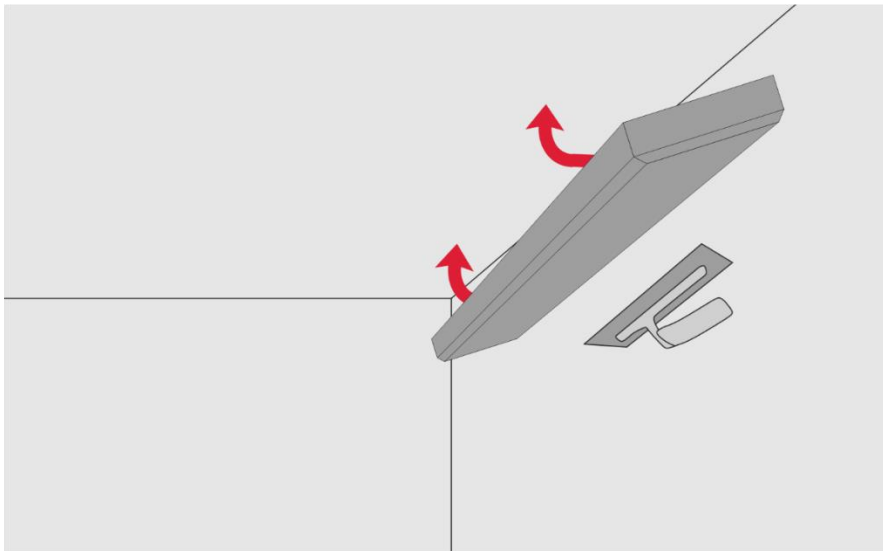
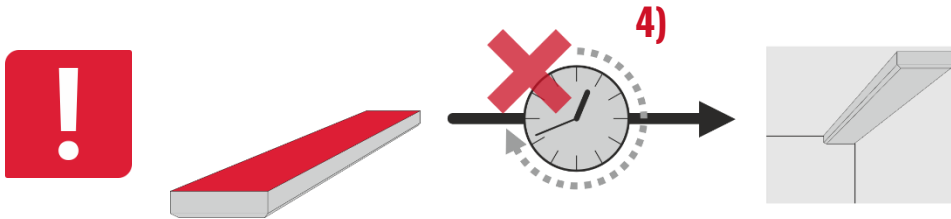

B

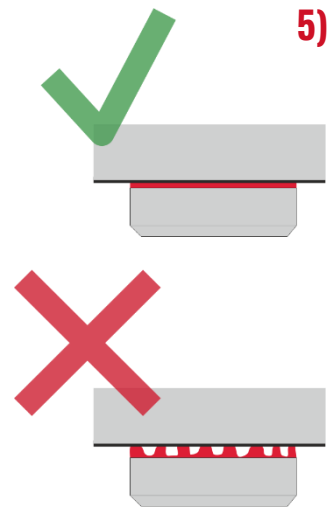
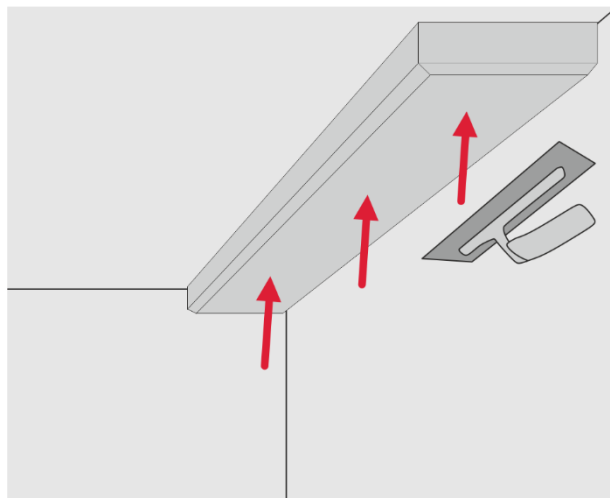

C

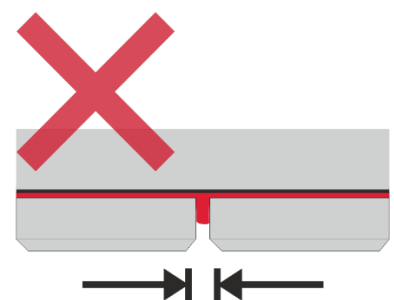
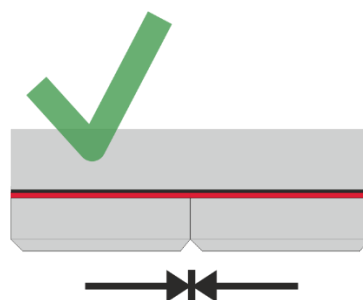
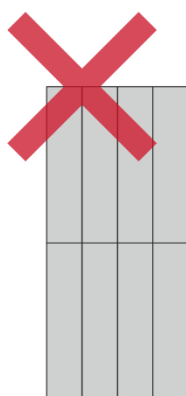
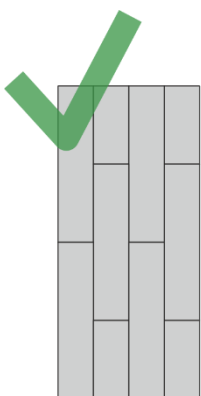
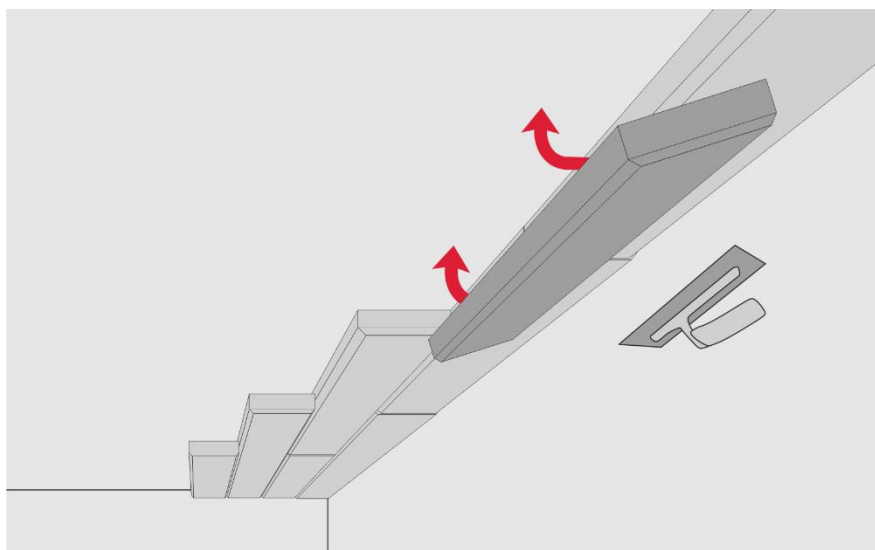

4. KUIVAMINE, NAKKUMINE

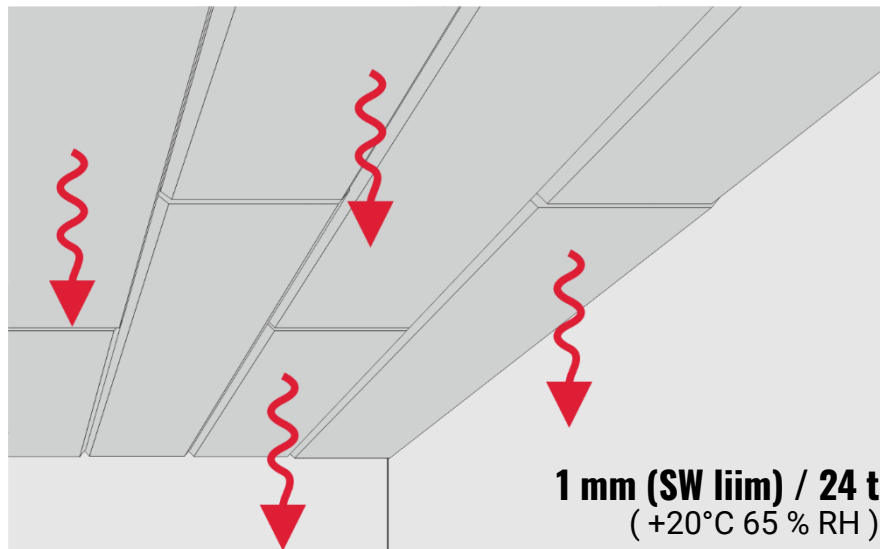

5. VAJADUSEL: LAMELLIDE PINNATÖÖTLUSIF

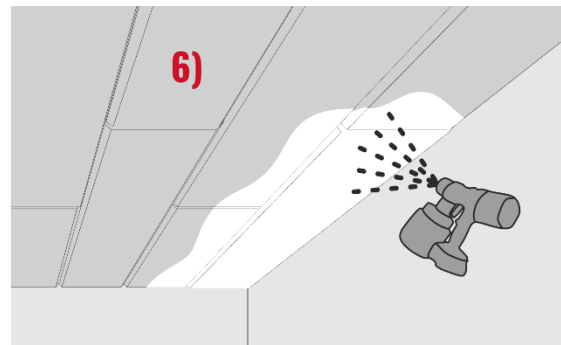
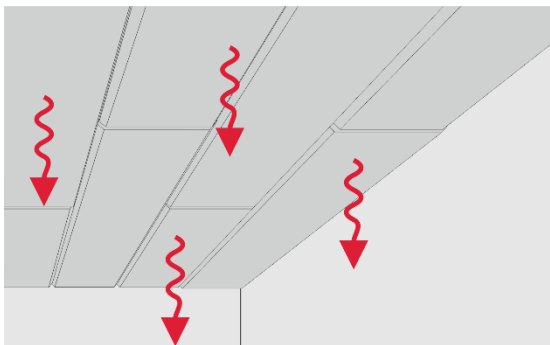

NOTES

- 1) Aluspind peab olema tugev, tasane, kuiv, kandev ning rasva-, hallitusõli- ja tolmuvaba. Töövõtja kohustus on kontrollida, kas liim on ehitusplatsil aluspinnale sobiv. Kui kahtlete aluspinna sobivuses selle meetodi jaoks, võtke õige hinnangu saamiseks ühendust spetsialistiga, näiteks: arvestades pikema kuivamis-/kõvastumisaega, lae võimalikku kruntvärviga töötlemist vms.
- 2) Paroc saab garanteerida ainult soovitatud PAROC SW-liimi toimivuse tulekatsete põhjal. Mis tahes muu liimi kasutamine on kasutaja ainuvastutusel. Kontrollige liimikottide seisukorda. Need peaksid olema kuivad ja terved. Ärge kasutage vananenud liimi. Kõik kotid on tähistatud parima enne kuupäevaga. Veenduge, et vesi oleks puhas ja sobilik mineraalmördiga segamiseks. Arvutage min. 5 kg kuivainet iga m² kohta
- 3) Ärge lisage vett pärast 30-sekundilist segamist, kuna see nõrgendab tugevalt nakkumist. Liimi lahtiolekuaeg varieerub suuresti sõltuvalt temperatuurist ja ventilatsioonist. Tavaliselt tuleb liim ära kasutada 30 minuti jooksul pärast segamist. Kui liim hakkab ämbris kuivama, muutub liimi läige tuhmimaks ja värv heledamaks. See tähendab, et kõvenemine on juba alanud. Pärast seda ei ole soovitatav liimi kasutada, kuna nakkuvus on nõrgem.
- 4) Parima võimaliku nakketugevuse saavutamiseks paigalda lamellid kohe peale liimi paigaldamist.
- 5) Veenduge, et õhk oleks hammastega liimikanalitest välja pressitud. Selleks, et seda õigesti teha, suru lamell vastu aluspinda puhta teraslabidaga. Soovitame teha proovipaigalduse, et vähemalt 80% lamelli pinnast oleks liimiga kaetud, et liimis ei oleks enam hammastega kanaleid.
- 6) Ehitusplatsil vajadusel lõppviimistlus: värvimine või muu katmine ei ole hõlmatud tulekindla lahenduse ega ETA-ga. Pinnaviimistluse kavandamisel tuleb arvestada siseriiklikke eeskirju. Kruntpinnaga (c, cc, cy, cyc) PAROC CGL 20 on aga osa tulekindlast lahendusest ja ETAst.

Enne täiendava kattekihi või värvimise pealekandmist oodake vähemalt 24 tundi, et olla kindel, et liim on saavutanud vajaliku nakketugevuse. Võimaliku värvimise või muu katmise korral veenduge, et kattematerjal oleks hingav, võimaldades aluspinnal ja liimil välja kuivada.

See paigaldusjuhend kuulub Paroc Group OY-le ("Paroc").

Selle töötasid välja Paroci tehniline meeskond ja müügimeeskond, et seda saaks kasutada ainult professionaalsed kasutajad, kellel on õigus sellele sisu vaadata.

Paroci tehniline meeskond ja müügimeeskond esitavad paigaldusjuhendis oleva teabe üksnes soovituslikul eesmärgil. Kuigi seal olev teave puudutab teatud Paroci toodete tehnilist rakendust, ei saa seda mingil juhul pidada tehniliseks nõuandeks.

Kuigi me usume, et selles esitluses sisalduv teave on täpne, ei anna Paroc sellele sisu täpsuse või usaldusväärsuse kohta mingit garantiid. Tehniliste küsimuste arutamisel esitatakse ainult arutlejate arvamusi.

Paigaldusjuhendis käsitletav materjal ei ole mõeldud ainsa või tingimata parima meetodi või protseduuri tutvustamiseks. See paigaldusjuhend on esitatud "sellisel kujul" ilma igasuguste otseste või kaudsete garantiideta, sealhulgas, kuid mitte ainult, omandiõiguse, õiguste mitterikkumise või kaudsed garantiid turustatavuse või teatud otstarbeks sobivuse kohta.

Paigaldusjuhendis esitatud teabe kasutajad võtavad täieliku vastutuse kõigi kasutussobivust puudutavate kontseptsiooni/disaini otsuste eest. Kasutajad peavad esitatavate andmete parima rakendamise otsustamisel tuginema enda või kontseptsiooni/disaini professionaali hinnangule. Kasutajad nõustuvad, et Paroc ei ole kohustatud tema nimel esitama täiendavaid üksikasju, katsetusi ega katseandmeid.



PAROC[®]